

Cuando concierne a la salud de las personas, equipos que se ponen en uso deberían facilitar el trabajo de los ayudantes. La extensiva línea de **Soportes de Infusión** Provita logra aún más que una importante contribución.

Compañero confiable





Página	Contenido
4	Homecare
5	Area de cuidados generales
8	Cuidados Intensivos
13	Carro - UCI
14	Cuarto de Operaciones
15	Resonancia Magnética
16	Urología
18	Centro de Higiene
19	Soporte de infusión para cama
20	Accesorios
26	Soluciones específicas para clientes
29	Otros productos

Calidad en todo aspecto

Innovaciones significan para nosotros, retos que con gusto enfrentamos. Y por la cual, Provita se ha sobresalido ya por más de 50 años en lo que se refiere a productos técnico-médicos como „Made in Germany“. Nuestra reputación sobresaliente no se debe solamente a la calidad de nuestros productos, sino que también y de la misma forma al contacto con nuestros clientes y socios comerciales. Nos vemos a nosotros mismos como socios de la industria y comercia en el servicio de la salud. Somos competentes y accesibles, y con todo el sentido de la palabra: mano a mano con Alemán e Inglés, al igual que Español, Ruso, Polaco y Francés, los cuales son hablados perfectamente en nuestra oficina. Para Provita, el contacto personal, amigable y confidente con nuestros clientes no es un concepto teórico total pero en su lugar, un modelo de vida diario.

Hecho
en
Alemania



Compañero confiable

Soportes de infusión y – Palos de gotero son usados en numerosos hospitales, consultorios de doctores, al igual que en el área de „Homecare“ y se han probado así mismos en miles de especialidades. Para garantizar la más alta calidad, combinamos partes de plástico de nuestra propia manufacturación y producción con un procesado de tubos eficiente y profesional. Nuestros fundamentos son décadas de experiencia, que hemos podido recopilar a través del intercambio con nuestros clientes, y por el mismo motivo consideramos con placer demandas individuales.

Los soportes de infusión están equipados con bases móviles, al igual que palos de goteros que pueden fijarse al sistema de techo, sistema de pared y otro mobiliario clínico. Con opciones de ajuste altura en una mano o con tornillo. En el

cual el ajuste de altura con una mano cuenta convence por su tecnología de seguridad interior, que previene caídas abruptas. Y un sistema sellador „Aqua-Stop“ que no permite la penetración de líquidos en ambas variantes. En estaciones de cuidados generales, donde soportes de infusión más simples, se utilizan con mucho más frecuencia, ofrecemos acero cromado brillante o acero inoxidable de gran calidad con ruedas gemelas. Pueden ser equipados con ruedas de 75 mm o monoruedas patentadas de 80 mm, y de la misma forma ruedas con una mayor dimensión para mejores características de rodaje. Para áreas con especificaciones especiales de higiene, como así mismo en Salas de Operaciones, Provita ofrece soportes de infusión de acero inoxidable con base soldada. Para otras estaciones recomendamos acero inoxidable de gran calidad, basado en su elevado rendimiento de estabilidad y su adecuada sostención de bombas y otros equipos médicos.



para más información, visite www.provita-medical.com

Homecare

I-H 711 21

nuestra recomendación

- Material **aluminio**
- Color de partes plásticas **azul**
- Diámetro del tubo **25 / 18 mm**
- Soporte de ganchos **4 ganchos plást. - 2 kg / gancho**
- Ajuste de altura **ajuste con tornillo**
- Rango de regulación **1.350 mm – 2.150 mm**
- Diámetro de la base **635 mm**
- Ruedas **plásticas gemelas de 50 mm**
2 x antiestáticas y con freno, 3 x normales
- Peso total **aprox. 3,0 kg**
- con frasco cuentagotas y su soporte

apariencia atractiva a través de un diseño de base innovativo

rápido y simple montaje por medio de un sistema in-out con solo una conexión de tornillo

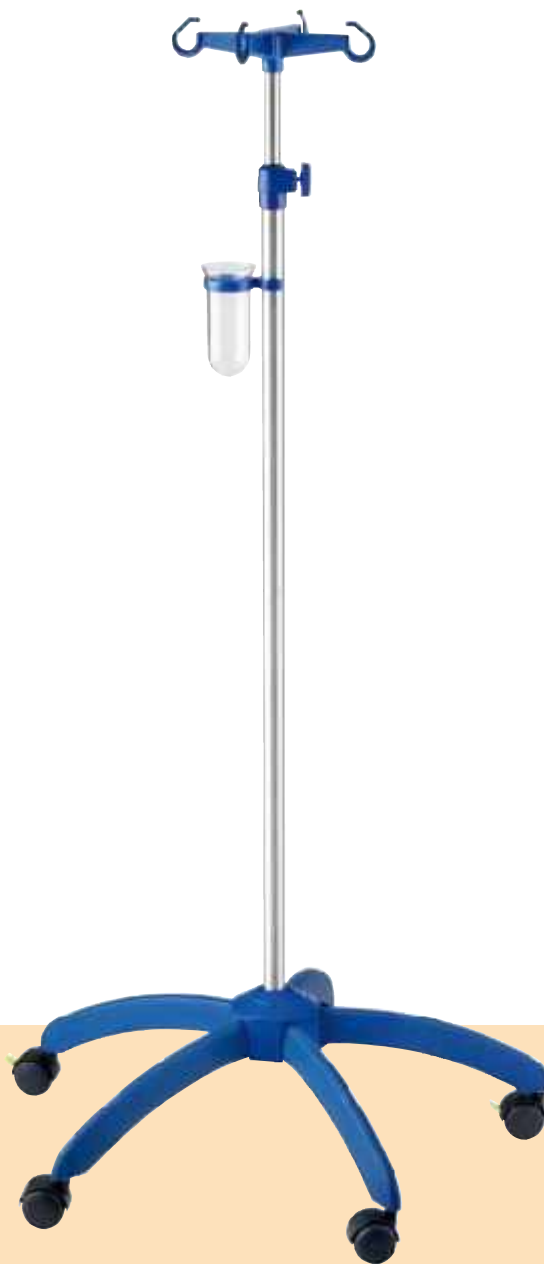

Aquí usted puede fácilmente crear su propio y personalizado “Homecare” soporte de infusión:

I-H	 Material/Color	 Ruedas	 Peso / Base	 Ajuste de altura	 Soporte de ganchos
	<ul style="list-style-type: none"> <input type="radio"/> 1 inox/azul <input type="radio"/> 2 inox/negro <input type="radio"/> 3 inox/grís 	<ul style="list-style-type: none"> <input type="radio"/> 1 DP 50 	<ul style="list-style-type: none"> <input type="radio"/> 1 sin extra peso 	<ul style="list-style-type: none"> <input type="radio"/> 2 con tornillo 	<ul style="list-style-type: none"> <input type="radio"/> 1 plástico 2 kg/gancho
alu/azul	<ul style="list-style-type: none"> <input type="radio"/> 7 <input type="radio"/> 4 cromado/azul 				
alu/negro	<ul style="list-style-type: none"> <input type="radio"/> 8 <input type="radio"/> 5 cromado/negro 				
alu/grís	<ul style="list-style-type: none"> <input type="radio"/> 9 <input type="radio"/> 6 cromado/grís 				

► Configurator-Online disponible en www.provita.de

I-N 411 21

nuestra recomendación

- Material **acero cromado**
- Color de partes plásticas **azul**
- Diámetro del tubo **25 / 18 mm**
- Soporte de ganchos **4 ganchos plást. - 2 kg / gancho**
- Ajuste de altura **ajuste con tornillo**
- Rango de regulación **1.350 mm –2.150 mm**
- Longitud (tubo externo) **1.000 mm**
- Diámetro de la base **635 mm**
- Tamaño del perfil (brazos / base) **25 x 25 mm**
- Ruedas **plásticas gemelas de 50 mm**
2 x antiestáticas y con freno, 3 x normales
- Peso total / base **aprox. 3,9 kg / 1,9 kg**
- con frasco cuentagotas y su soporte







ajustabilidad individual de acuerdo a cada deseo del cliente

aquí puede observar las 2 variantes de altura ajustable



Aquí usted puede fácilmente crear su propio y personalizado "Homecare" soporte de infusión:

- | | | | | |
|---|---|---|--|---|
| <p>I-N</p> <p> Material/Color</p> <p><input type="checkbox"/> 1 inox/azul</p> <p><input type="checkbox"/> 4 cromado/azul</p> | <p> Ruedas</p> <p><input type="checkbox"/> 1 DP 50</p> <p><input type="checkbox"/> 2 Mono 80</p> | <p> Peso / Base</p> <p><input type="checkbox"/> 1 sin extra peso</p> <p><input type="checkbox"/> 2 con extra peso (+ 2,6 kg)</p> | <p> Ajuste de altura</p> <p><input type="checkbox"/> 1 con una mano</p> <p><input type="checkbox"/> 2 con tornillo</p> | <p> Soporte de ganchos</p> <p><input type="checkbox"/> 1 plástico 2 kg/gancho</p> <p><input type="checkbox"/> 2 metal - 2 kg/gancho</p> <p><input type="checkbox"/> 3 Presión - 2 kg /gancho</p> |
|---|---|---|--|---|

► Configurator-Online disponible en www.provita.de

Area de cuidados generales

I-N 121 22

nuestra recomendación

Material **acero inoxidable**
 Color de partes plásticas **azul**
 Diámetro del tubo **25 / 18 mm**
 Soporte de ganchos **acero inoxidable 4 ganchos - 2 kg / gancho**
 Ajuste de altura **ajuste con tornillo**
 Rango de regulación **1.350 mm – 2.150 mm**
 Longitud (tubo externo) **1.000 mm**
 Diámetro de la base **635 mm**
 Tamaño del perfil (brazos / base) **25 x 25 mm**
 Ruedas **plásticas gemelas de 50 mm**
2 x antiestáticas y con freno, 3 x normales
 Peso total / base **aprox. 3,9 kg / 1,9 kg**
 · con frasco cuentagotas y su soporte





material inox de gran calidad Cr Ni 18/10

incidentes de flúidos sensibles serán prevenidos a través de una tapa selladora patentada

grandiosas características de rodaje por medio de mono ruedas de 80 mm de alta calidad



Aquí usted puede fácilmente crear su propio y personalizado “Cuidados Generales” soporte de infusión:

I-N	 Material/Color	 Ruedas	 Peso / Base	 Ajuste de altura	 Soporte de ganchos
	<input type="checkbox"/> 1 inox/azul	<input type="checkbox"/> 1 DP 50	<input type="checkbox"/> 1 sin extra peso	<input type="checkbox"/> 1 con una mano	<input type="checkbox"/> 1 plástico 2 kg/gancho
	<input type="checkbox"/> 4 cromado/azul	<input type="checkbox"/> 2 Mono 80	<input type="checkbox"/> 2 con extra peso (+ 2,6 kg)	<input type="checkbox"/> 2 con tornillo	<input type="checkbox"/> 2 metal - 2 kg/gancho
					<input type="checkbox"/> 3 Presión - 2 kg /gancho

► Configurator-Online disponible en www.provita.de

Night Line

I-NL 11 21

Material **acero cromado**

Color de partes plásticas **negro y florescente**

Diámetro del tubo **25 / 18 mm**

Soporte de ganchos **4 ganchos plást. - 2 kg / gancho**

Ajuste de altura **ajuste con tornillo**

Rango de regulación **1.350 mm – 2.150 mm**

Longitud (tubo externo) **1.000 mm**

Diámetro de la base **635 mm**

Tamaño del perfil (brazos / base) **25 x 25 mm**

Ruedas **plásticas gemelas de 50 mm**
2 x antiestáticas y con freno, 3 x normales

Peso total / base **aprox. 3,9 kg / 1,9 kg**

Luce
en la
oscuridad

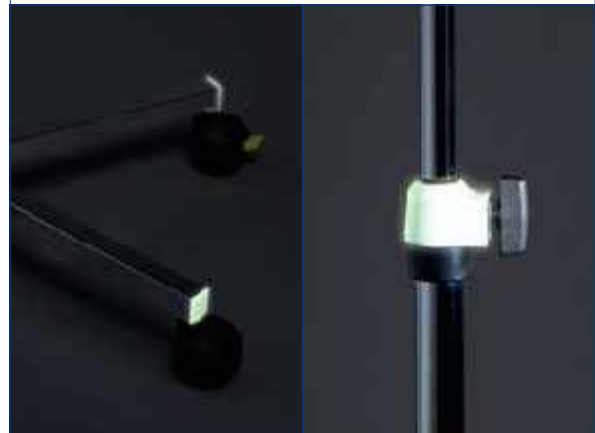

Facilita la orientación y la localización en la oscuridad, lo que mejora la seguridad

Facilita el trabajo del personal enfermero en el cuidado nocturno



Cuidados Intensivos

Premium Care

Material **acero inoxidable (púldo)**

Color **gris azulado**

Diámetro de la base **600 mm**

Ruedas **plásticas gemelas de 75 mm**

2 x antiestáticas y con freno, 3 x normales

Longitud (tubo externo) **1.200 mm**

material inox de gran
calidad Cr Ni 18/10

Soporte para infusiones atractivo e innovador desde el punto de vista óptico, un compañero confiable en todos los ámbitos de un hospital

Brazo de tubo redondo pulido al brillo; superficie reducida para los depósitos de suciedad y gérmenes; muy avanzado desde el punto de vista higiénico

La pieza céntrica de la pata de aluminio de alta calidad con soporte adherido garantiza una gran estabilidad y facilita el montaje

La pesa integrada de la pata permite la sujeción segura de bombas y otros aparatos médicos

Seguridad máxima gracias a un "sistema integrado de control de descenso" (para I-PRE003)

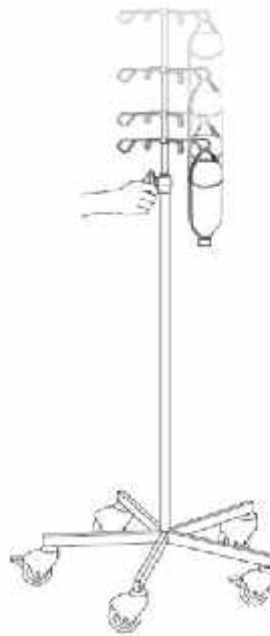

I-PRE 003

material inox de gran
calidad Cr Ni 18/10



I-PRE 001 / I-PRE 002

Premium Care

I-PRE 001

Diámetro del tubo 25 / 18 mm

Soporte de ganchos acero inoxidable 4 ganchos
- 2 kg / gancho

Ajuste de altura ajuste con tornillo

Rango de regulación 1.500 mm – 2.350 mm

Tamaño del perfil (brazos / base) 33,7 mm tubo
redondo

Peso aprox. 10 kg

I-PRE 002

Diámetro del tubo 25 / 18 mm

Soporte de ganchos acero inoxidable 4 ganchos
- 2 kg / gancho

Ajuste de altura ajuste con tornillo

Rango de regulación 1.500 mm – 2.350 mm

Tamaño del perfil (brazos / base) 25 mm tubo
redondo

Peso aprox. 6 kg

I-PRE 003

Diámetro del tubo 33,7 / 25 mm

Soporte de ganchos acero inoxidable 4 ganchos
- 2 kg / gancho

Ajuste de altura ajuste de altura con tornillo en inox
“Sistema de Control de Caída”

Rango de regulación 1.500 mm – 2.500 mm

Tamaño del perfil (brazos / base) 33,7 mm tubo
redondo

Peso aprox. 12 kg



Foto de Muestra I-PRE 003



Foto de Muestra I-PRE 003

Cuidados Intensivos

I-I 122 12

nuestra recomendación

- Material **acero inoxidable**
- Color de partes plásticas **azul**
- Diámetro del tubo **25 / 18 mm**
- Soporte de ganchos **acero inoxidable 4 ganchos - 2 kg / gancho**
- Ajuste de altura **ajuste con tornillo**
- Rango de regulación **1.500 mm – 2.350 mm**
- Longitud (tubo externo) **1.200 mm**
- Diámetro de la base **680 mm**
- Tamaño del perfil (brazos / base) **45 x 25 mm**
- Ruedas **plásticas gemelas de 50 mm**
2 x antiestáticas y con freno, 3 x normales
- Peso total / base **aprox. 3,9 kg / 1,9 kg**
- con frasco cuentagotas y su soporte





material inox de gran calidad Cr Ni 18/10

tubo exterior más largo (1.200 mm) permite adjuntar bombas en una forma agradable en altura para el cliente

superficie higiénica óptima por medio de material de acero inoxidable de alta brillez



Aquí usted puede fácilmente crear su propio y personalizado "UCI" soporte de infusión:

<p>I-I</p> <p> Material/Color</p> <p>1 inox/azul</p>	<p> Ruedas</p> <p>2 Mono 80</p> <p>3 Apparate 75</p>	<p> Peso / Base</p> <p>1 sin extra peso</p> <p>2 con extra peso (+ 3,5 kg)</p>	<p> Ajuste de altura</p> <p>1 con una mano (extensión máx. 2.350 mm)</p> <p>2 con tornillo (extensión máx. 2.500 mm)</p>	<p> Soporte de ganchos</p> <p>1 plástico - 2 kg / gancho</p> <p>2 metal - 2 kg / gancho</p> <p>3 Presión - 2 kg / gancho</p> <p>4 metal - 5 kg / gancho</p> <p>5 barra 4 ganchos</p> <p>6 barra 6 ganchos</p>
--	---	---	--	--

► Configurador-Online disponible en www.provita.de

material inox de gran calidad Cr Ni 18/10

Seguridad máxima gracias a un "sistema integrado de control de descenso"

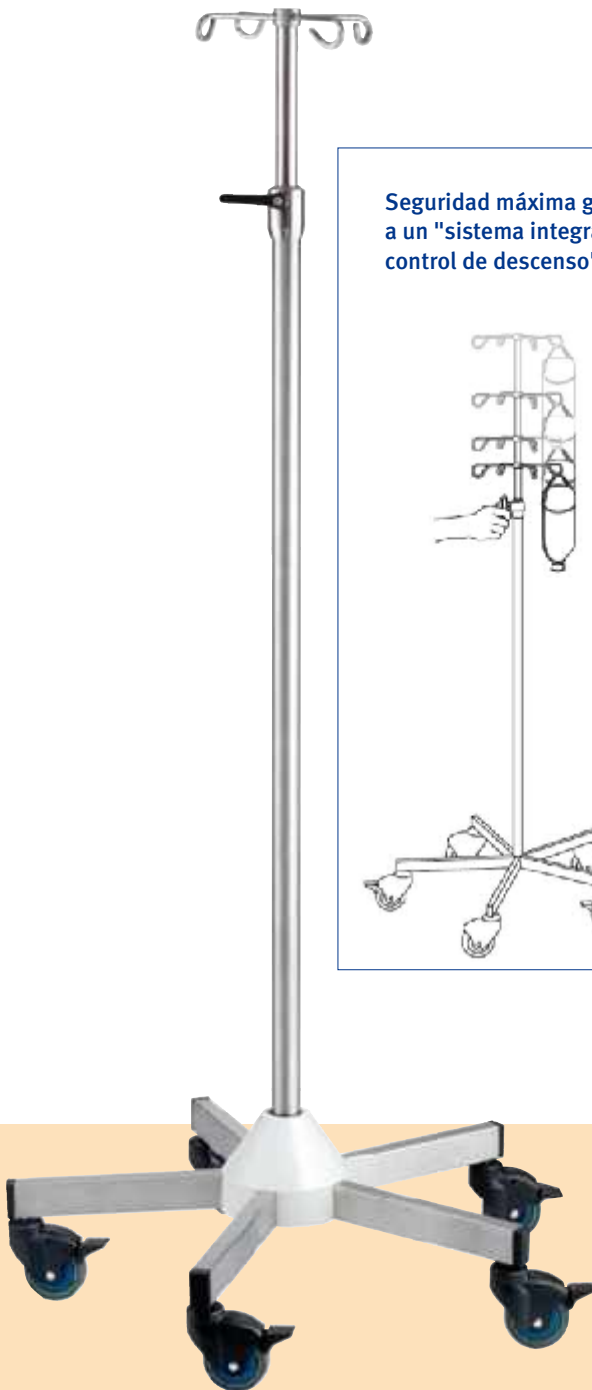
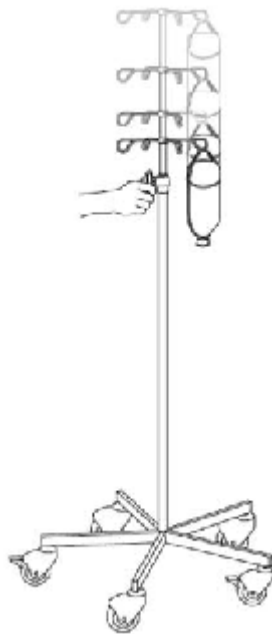

Modelo Uni Dusseldorf

nuestra recomendación

I-D 021 24

- Material **acero inoxidable**
- Diámetro del tubo **33,7 / 25 mm**
- Soporte de ganchos **acero inoxidable 4 ganchos - 5 kg / gancho**
- Ajuste de altura **ajuste con tornillo**
- Rango de regulación **1.550 mm – 2.550 mm**
- Longitud (tubo externo) **1.300 mm**
- Diámetro de la base **680 mm**
- Tamaño del perfil (brazos / base) **45 x 25 mm**
- Ruedas **mono ruedas de 80 mm 5 x antiestáticas y con freno**
- Peso total **aprox. 10 kg**

construcción de base estable a traves de una parte media de hierro con un peso balance que garantiza una transición segura

uso ideal para el montaje de más bombas de infusión u otros equipos médicos

larga funcionalidad garantizada a traves de un ajuste de altura en acero inoxidable de gran calidad



Aquí usted puede fácilmente crear su propio y personalizado "Modelo Uni Dusseldorf" soporte de infusión:

I-D

Material/Color

0 inox/inox

Ruedas

2 Mono 80

3 Apparate 75

Peso / Base

1 sin extra peso

Ajuste de altura

2 con tornillo

Soporte de ganchos

3 Presión - 2 kg / gancho

4 metal - 5 kg / gancho

► Configurator-Online disponible en www.provita.de

Cuidados Intensivos / UCI

Unidad ISP

I-P 022 26 Modelo básico

Material **acero inoxidable**

Diámetro del tubo **38 / 25 mm**

Soporte de ganchos **acero inoxidable 6 ganchos - 2 kg / gancho**

Ajuste de altura **ajuste con tornillo (seguro giratorio)**

Rango de regulación **1.690 mm – 2.200 mm**

Longitud (tubo externo) **1.420 mm**

Diámetro de la base **680 mm**

Tamaño del perfil (brazos / base) **45 x 25 mm**

Ruedas **mono ruedas de 80 mm 5 x antiestáticas y con freno**

Peso total **aprox. 25 kg**

Capacidad de carga total **80 kg**

material inox de gran calidad Cr Ni 18/10



estable tubo de acero inoxidable de 38 mm

alta seguridad a través de una construcción giratoria segura del tubo

si el requisito es tener menos raíles-barras en comparación con nuestra referencia 1, pueden siempre ser ordenadas por separado para nuestro modelo base (H 2N7 033 2)

I-P A22 26

Referencia 1 Barras - Raíl: 5 unidades

I-P B22 26

Referencia 2 Soporte para bombas



► para una gran variedad de accesorios para los soportes de infusión, por favor ver páginas 17 a 26



material inox de gran
calidad Cr Ni 18/10

Carro - UCI

13

I 997 150 2

Material **acero inoxidable / aluminio**

Dimensiones **423 x 487 x 1166 mm**

Peso **16,0 kg**

- plato con agujeros frontal para el montaje de diferentes accesorios
- soporte para monitor central, ajustable para adaptar diferentes tipos y marcas de monitores
- entradas en la parte trasera para dos botellas de oxígeno (3 o 5l)
- inox barra-raíl (25 x 10 mm) para montar otros equipos
- gancho retenedor lateral para asegurar y sostener cables y tubos
- conveniente para adjuntar bombas de infusión así como también respiradores

cuidado perfecto del paciente durante su transporte interno

construcción modular y mejorable de acuerdo al deseo del cliente

Accesorios

Como adición al modelo básico, los siguientes accesorios pueden ser seleccionados para asegurar los equipos médicos al carro



Raíl de fijación

Z 2N0 667 2

Raíl 25 x 10 mm, longitud 360 mm



Tubo de fijación

Z 2N0 660 2

Tubo 25 mm, longitud 380 mm



para garantizar una movilización de ahorro de espacio y seguro, manejable y compacto de diferentes equipos médicos durante la transportación interna del paciente

Cuarto de Operaciones

I-O 121 12

nuestra recomendación

- Material **acero inoxidable**
- Color de partes plásticas **azul**
- Diámetro del tubo **25 / 18 mm**
- Soporte de ganchos **acero inoxidable 4 ganchos - 2 kg / gancho**
- Ajuste de altura **ajuste con tornillo**
- Rango de regulación **1.350 mm – 2.150 mm**
- Longitud (tubo externo) **1.000 mm**
- Diámetro de la base **635 mm**
- Tamaño del perfil (brazos / base) **30 x 15 mm**
- Ruedas **mono ruedas de 80 mm**
- 2 x antiestáticas y con freno, 3 x normales**
- Peso total / base **aprox. 3,6 kg / 1,9 kg**
- con frasco cuentagotas y su soporte











material inox de gran calidad Cr Ni 18/10

unidad completamente hecha de materiales inoxidables

base soldada con ruedas de gran higiene al permitir una limpieza simple



Aquí usted puede fácilmente crear su propio y personalizado “Cuarto de operaciones” soporte de infusión:

- | | | | | |
|--|---|--|--|--|
| <p>I-O  Material/Color</p> <p> inox/azul</p> | <p> Ruedas</p> <p> DP 50</p> <p> Mono 80</p> | <p> Peso / Base</p> <p> sin extra peso</p> | <p> Ajuste de altura</p> <p> con una mano</p> <p> con tornillo</p> | <p> Soporte de ganchos</p> <p> metal - 2 kg/gancho</p> |
|--|---|--|--|--|

► Configurator-Online
disponible en www.provita.de

material inox de gran
calidad Cr Ni 18/10



I-M 121 21

nuestra recomendación

Material **acero inoxidable**
 Color de partes plásticas **azul**
 Diámetro del tubo **25 / 18 mm**
 Soporte de ganchos **4 ganchos plást. - 2 kg / gancho**
 Ajuste de altura **ajuste con tornillo**
 Rango de regulación **1.350 mm – 2.150 mm**
 Longitud (tubo externo) **1.000 mm**
 Diámetro de la base **635 mm**
 Tamaño del perfil (brazos / base) **30 x 15 mm**
 Ruedas **mono ruedas de 80 mm**
2 x antiestáticas y con freno, 3 x normales
 Peso total / base **aprox. 3,6 kg / 1,9 kg**
 · con frasco cuentagotas y su soporte



con certificado-prueba
de resonancia magnética

prueba online en www.provita.de

incidentes de flúidos sensibles serán evitados a traves de un sellador patentado



Aquí usted puede fácilmente crear su propio y personalizado “Resonancia Magnética” soporte de infusión:

I-M	 Material/Color	 Ruedas	 Peso / Base	 Ajuste de altura	 Soporte de ganchos
	1 inox/azul	1 DP 50 2 Mono 80	1 sin extra peso	2 con tornillo	1 plástico 2 kg/gancho

► Configurator-Online
disponible en www.provita.de

Urología

I-U 022 24

Material **acero inoxidable**

Diámetro del tubo **33,7 / 25 mm**

Soporte de ganchos **acero inoxidable 4 ganchos**
- 5 kg / gancho

Ajuste de altura **ajuste con tornillo**

Rango de regulación **1.900 mm – 2.800 mm**

Diámetro de la base **800 mm**

Tamaño del perfil (brazos / base) **45 x 25 mm**

Ruedas **mono ruedas de 80 mm**

2 x antiestáticas y con freno, 3 x normales

Peso total / base **aprox. 13,2 kg / 7,5 kg**

material inox de gran
calidad Cr Ni 18/10

Seguridad máxima gracias
a un "sistema integrado de
control de descenso"

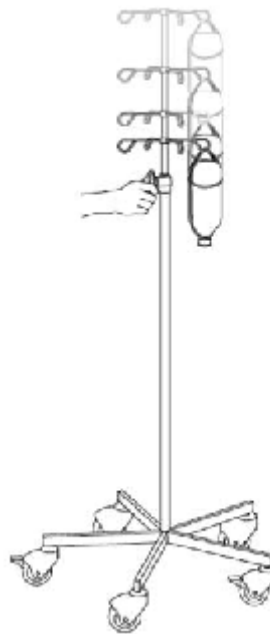

mayor presión del agente limpiador
dada a través de una longitud ext.
2.800 mm

larga funcionalidad garantizada a
través de un ajuste de altura en acero
inoxidable de gran calidad

soporte para botellas reforzado
permite una capacidad de carga de
hasta 5 kilos por gancho





Lifter con ajustabilidad de altura eléctrica

I-U 022 37

Material **acero inoxidable**

Plato de base **acero, blanco pintado**

Soporte de ganchos **acero inoxidable 3 ganchos**
- 10 kg / gancho

Tubo central **Ø 38 mm**

Rango de regulación **1.500 mm – 2.650 mm**

Dimensiones (L,An,A1,A2) **apr. 550, 550, 1500, 2650 mm**

Ruedas **mono ruedas de 80 mm**

2 x antiestáticas y con freno, 2 x normales

Manejo **por interruptor de pie**

Capacidad max. de carga **30 kg**

Peso total **36,5 kg**

Velocidad de ajuste **aprox. 28 s (ca. 41 mm/s)**

Clase de resistencia **II**

Tipo de resistencia **IP 20**

- incl. cargador de baterías
- Gracias al uso de baterías recargables no necesita molestos cables eléctricos



Soporte de urología eléctrico con
confortable interruptor de pie para el
ajuste de altura

Centro de Higiene

Modelo básico

Material **acero inoxidable**
 Longitud (tubo externo) **1.500 mm**
 Ruedas **mono ruedas de 80 mm**
2 x antiestáticas y con freno, 3 x normales

Versión A

S 04 500 12

Diámetro del tubo **25 mm**
 Diámetro de la base **500 mm**

Versión B

S 07 501 PB azul

S 07 501 2I amarillo melón

S 07 501 2S plateado

Diámetro del tubo **33,7 mm**
 Diámetro de la base **600 mm**

pacientes de MRSA son su principal
 área de uso, para reducir la
 expansión de gérmenes

todos los productos están hechos con
 materiales anti-corrosivos



Ejemplo modo de empleo



Versión A



Versión B

Los siguientes accesorios permiten la
 configuración óptima del centro de higiene de
 acuerdo a sus demandas:



**Soporte para Guantes
 Para 2 Unidades**

Z 2N 658 PB – azul
Z 2N 658 5I – amarillo
Z 2N 658 5S –plateado



**Plato para Archivos
 (300 x 250 mm)**

Z 2N 075 PB
Z 2N 075 4I
Z 2N 075 4S



**Canasta para Utensilios
 (300 x 200 x 100 mm) (pequeña)**

Z 2N 659 PB – azul
Z 2N 658 3I – amarillo
Z 2N 658 3S –plateado



**Tazón
 (2 Litros)**

Z 2N 061 PB
Z 2N 061 6I
Z 2N 061 6S



**Dispensador de
 Desinfectante (500 ml)**

Z 2N 657 PB – azul
Z 2N 658 6I – amarillo
Z 2N 658 6S –plateado



**Canasta para
 Utensilios (grande)**

Z 2N 658 42

Soporte de infusión para cama

19



I 100 020 2 ¹⁾ con 1 garra-A Z 2N0 642 A

I 100 020 7 ²⁾ con 1 garra-A Z 2N0 642 A

I 100 070 2 ¹⁾ sin garra

I 100 070 7 ²⁾ sin garra

Material **acero inoxidable¹ / cromado²**

Diámetro del tubo **25 / 18 mm**

Soporte de ganchos **acero inoxidable 4 ganchos - 2 kg / gancho**

Ajuste de altura **ajuste con una mano**

Rango de regulación **1.070 mm – 1.660 mm**

- para más estabilidad, recomendamos una segunda (doble 90°)
- con frasco cuentagotas y su soporte



con elemento de encaje

I 100 030 2 acero inoxidable

I 100 030 7 cromado

Diámetro del tubo **25 / 18 mm**

Soporte de ganchos **4 ganchos - 2 kg / gancho**

Ajuste de altura **ajuste con una mano**

Rango de regulación **1.070 mm – 1.660 mm**

Elemento de encaje **Ø = 27 x 180 mm**

- otros adaptadores por requerimiento
- con frasco cuentagotas y su soporte



Soporte de infusión con rótula

I 100 025 2

Material **acero inoxidable**

Diámetro del tubo **25/18 mm**

Ajuste de altura **ajuste con una mano**

Soporte de ganchos **4 ganchos - 2 kg/gancho**

- con garra universal para montar en diferentes perfiles de raíles
- movable 30° hacia todos los lados

los soportes pueden ser usados en una posición vertical estable, especialmente cuando son usados con mesas de operación ajustables horizontalmente, carros de urgencia, etc ...

Accesorios



Soporte de ganchos

Z 2N0 635 2 acero inoxidable
Z 2S0 636 7 cromado

- Capacidad de carga **2 kg / gancho**
- con 4 ganchos M6
 - con rosca M10 para acoplamiento



Soporte de ganchos a presión

Z 2N0 639 2

- Material **acero inoxidable**
 con 4 ganchos M6
- Capacidad de carga **2 kg / gancho**
- para tubo 18 mm
 - para soporte de infusión sin tuerca insertada



Soporte de ganchos

Z 2K0 645 _

G verde, **D** azul, **H** rojo, **N** gris, **R** negro

- Material **plástico**
- Capacidad de carga **2 kg / gancho**
- para tubo 18 mm
 - para soporte de infusión sin tuerca insertada



Barra para botellas

Z 2N0 655 2 ¹⁾ con 4 ganchos M6
Z 2N0 654 2 ²⁾ con 6 ganchos M6

- Material **acero inoxidable**
- Capacidad de carga **2 kg / gancho**
- con rosca M10 para acoplamiento
 - L = 500 mm¹ / 600 mm²



Soporte para botellas de infusión

Z 2N6 563 2 ¹⁾ para enroscar en M10
Z 2N6 593 2 ¹⁾ de montaje a presión
Z 2S6 573 7 ²⁾ para enroscar en M10

- Material **acero inoxidable**¹ / **cromado**²
- Capacidad de carga **2 kg / canasta, gancho**
- para tubo 18 mm
 - con 2 canastas para botellas y 2 ganchos



Soporte de ganchos / bolsas de 5 kg

Z 2N0 610 2

- Material **acero inoxidable**
- Capacidad de carga **5 kg / gancho**
- con 4 ganchos M8
 - con rosca M10 para acoplamiento



Mango para empujar

Z 2N0 698 2

Material **acero inoxidable**

- para tubo de 25 mm
- altura ajustable
- con tornillo asegurador



Plato multiuso (cuadrado)

Z 2N6 342 2

Material **acero inoxidable**

Tamaño **315 x 275 mm**

- para tubo de 25 mm
- con protección de filos



Mango para empujar

Z 2N0 798 2

Material **acero inoxidable**

- para tubo de 25 mm
- altura ajustable
- con parte azul en aluminio



Plato multiuso (redondo)

Z 2N6 442 2

Material **acero inoxidable**

Diámetro del plato **370 mm**

- para tubo de 25 mm
- con protección de filos



Plato para monitor

K 2S7 043 A

Material **acero, blanco reforzado**

- 240 x 248 mm
- para tubo de 25 mm



Regleta con 6-Enchufes para uso médico con convertor de seguridad

Z 2K0 636 4

- cuerpo de aluminio de gran calidad
- con llave
- Interruptor de apagado/ encendido central
- con garras de fijación para tubo redondo o barra técnica
- cable eléctrico de 3 mt.
- conforme a DIN EN 60601



Soporte para bolsas de drenaje

Z 2N0 715 2

Material **acero inoxidable**

Capacidad de carga **2 kg / gancho**

- para tubo de 25 mm
- con 2 ganchos, distancia 160 mm
- altura ajustable con tornillo asegurador
- con elemento de fijación



Raíl- Barra estándar

H 2N7 033 2 para tubo de 38 mm

H 2N7 043 2 para tubo de 25 mm

Material **acero inoxidable**

- 25 x 10 x 558 mm
- con elemento de fijación



Cesta con garra

Z 2S0 663 N para tubo de 25 mm

Z 2S0 664 N para tubo de 38 mm

Material **acero, revestido**

Tamaño **250 (An) x 90 (P) x 200 (Al) mm**

Color **gris claro**

- para montajes subsequentes
- con 2 tornillo aseguradores de protección



Soporte para 4 bombas

Z 2N0 629 2

Material **acero inoxidable**

- para tubo de 25 mm
- para montar bombas de infusión y otros equipos
- con 2 tornillos aseguradores
- para montar en soporte de infusión



Soporte para 2 bombas

Z 2N0 631 2

Material **acero inoxidable**

- para tubo de 25 mm
- para montar bombas de infusión y otros equipos
- con tornillo asegurador
- para montar en soporte de infusión



Garra-A

Z 2N0 642 A

Material **aluminio, blanco reforzado**

- para soportes de infusión 18 - 25 mm
- montaje horizontal / vertical



Garra para fijar en tubo

Z 2N0 502 A blanco

Z 2N0 502 S plateado

Material **aluminio, reforzado**

- lado fijo 18 mm
- lado flexible 25 - 50 mm
- para el montaje en soportes



Montaje de pared

Z 2N0 617 A

Material **aluminio, blanco reforzado**

Tamaño **aprox. 60 x 60 x 70 mm**

- para soportes de infusión
- con manilla-T M8 (para ajustar)
- con agujero de alojamiento 18 mm
- con material para montaje
- con 4 agujeros para el montaje en la pared



Ruedas gemelas de 50 mm (plástico)

- K 2K3 238-** ¹⁾ normal
- K 2K3 248-** ¹⁾ con freno
- K 2K3 258-** ¹⁾ antiestáticas
- K 2K3 239-** ²⁾ normal
- K 2K3 249-** ²⁾ antiestáticas, con freno

Capacidad de carga **40 kg**

- sin pérdida de color por contacto
- eléctricamente conductivo (antiestática)
- rodaje y giro de baja resistencia
- suave rodaje en piso a través de una presión en superficie
- sin espiga (Resonancia Magnética / Operaciones)¹
- con espiga (para estación general y Homecare)²



Mono ruedas de 80 mm (plástico)

- K 2K3 399-** ¹⁾ antiestáticas
- K 2K3 409-** ¹⁾ con freno
- K 2K3 469-** ²⁾ normal
- K 2K3 479-** ²⁾ antiestáticas, con freno
- K 2K3 489-** ³⁾ normal
- K 2K3 499-** ³⁾ antiestáticas, con freno

Capacidad de carga **40 kg**

- sin pérdida de color por contacto
- eléctricamente conductivo (antiestática)
- rodaje y giro de baja resistencia
- diseño atractivo y moderno
- sin espiga (Resonancia Magnética / Operaciones)¹
- con espiga (para estación general)²
- con espiga (para Cuidados Intensivos y Urología)³





Ruedas de metal de 75 mm

K 2K3 219- antiestáticas, con freno
K 2K3 229- normal

- sin pérdida de color por contacto
- eléctricamente conductivo (antiestática)
- con corona de bolas en doble hilera



Soporte de infusión para palos de levantamiento de cama

Z 2K0 646 A

- blanco
- con 4 ganchos de Infusión
- Capacidad de carga **2 kg por gancho**
- para tubo ovalado 32 mm
- para montar en soporte de cama



Frasco Cuentagotas

E 2K5 374-

- Policarbonato, irrompible
- transparente
- para depositar instrumentos usados
- estirizable hasta 150°C

Soporte para frasco azul

E 2K5 38P B

- para tubo de 25 mm



Identificador

H 2K0 625-

No desperdicie más su tiempo tratando de encontrar sus portasueros



Soluciones específicas para clientes

manufacturación personalizada es también posible de acuerdo con el requerimiento del cliente

soportes de infusión angulados y muchos otros para hospitales y camas de hogar



soportes de infusión con figuras coloridas para el departamento pediátrico

disponible en verde y azul



soporte de infusión con ganchos rotables para ahorro de espacio al guardar



I-HA4121



I-HA4122

soporte de infusión doble con 2
combinaciones de ajuste de altura



brazo flexible



carro móvil para
monitor de presión
sanguínea



Soluciones específicas para clientes

Puesto de trabajo móvil de ordenador



Unidad de bombeo



Unidad de bombeo





Mesa para instrumentaria

I 997 230 2

Material tubo y plato en acero inoxidable

Color partes plásticas en azul

Tamaño del plato 300 x 200 mm

Tubo del soporte 1.000 mm

Ruedas plásticas gemelas de 50 mm

2 x antiestáticas y con freno, 3 normales

plato con protección de fillos en los cuatro lados



Carrito de equipo

I 997 220 2

Material acero inoxidable

Tubo central 38 x 1.000 mm

Tamaño del plato 300 x 200 mm

Cesta multi-propósito 300 x 200 x 200 mm

Ruedas mono ruedas de 80 mm

2 x antiestáticas y con freno, 3 x normal

construcción de base pesada

con mango de empuje, para un movimiento confortable

canasta multi-propósito y mango de empuje de altura ajustable



Soporte de Infusión para mesa

I 444 000 2

Material acero inoxidable

Color partes plásticas en gris

Soporte de ganchos 4 ganchos

Capacidad de carga 2 kg / gancho

· con 5 pies cortos y pesados, paradores de ule anti-deslizante y con ajuste de altura con tornillo

Otros productos

Soporte para botella de oxígeno

S 013 190 A

Color **blanco**

Uso **para botellas O² - 10 litros**

Seguridad **con cinturón**

Altura **880 mm**

Diámetro de la base **aprox. 635 mm**

Ruedas **plásticas gemelas de 50 mm**
2 x antiestáticas y con freno, 3 x normales

Peso total **aprox. 4,5 kg**

- sin colector de botella
- con mango para empuje



Descanso para pierna / brazo

S 111 200 7 ajuste con una mano
en base antideslizante

S 111 201 7 ajuste con una mano
en base con ruedas

S 210 203 7 ajuste con tornillo
en base antideslizante

S 211 202 7 ajuste con tornillo
en base con ruedas

Material **acero cromado, almohada espuma-PU**

Rango de regulación **680 mm – 880 mm**

Tamaño de almohada **300 x 100 mm**

Peso total **aprox. 3 kg**

Diámetro de la base **aprox. 635 mm**

Ruedas **plásticas gemelas de 50 mm**
2 x antiestáticas y con freno, 3 x normales



Soporte de tazón

S 011 190 2 con 1 tazón

S 011 200 2 con 2 tazones

Material **acero inoxidable**

Soporte de tazón **con mango de empuje**

Cantidad de tazones **1 o 2 piezas (cada una 5,5 l)**

Diámetro de tazón **32 cm**

Altura **825 mm**

Peso total **aprox. 7,8 kg**

Diámetro de la base **aprox. 635 mm**

Ruedas **plásticas gemelas de 50 mm**
2 x antiestáticas y con freno, 3 x normales



Con gusto le aconsejamos

Esperamos que con este folleto, usted haya podido encontrar un buen y detallado resumen de nuestras ofertas de Soportes de Infusión. Para más información tal y como Manuales de Usuarios, Declaraciones-CE, etc. y de igual manera las noticias más recientes de Provita, por favor visite nuestra página web www.provita-medical.com; donde usted podrá encontrar esta información.

Si usted tiene alguna pregunta o le gustaría recibir folletos de nuestros otros productos, por favor siéntase libre de contactarnos a nuestro Servicio al Cliente: +49 (0) 21 93 / 51 05 – 0, estamos para servirle.

O usted puede organizar una reunión para una conversación personal. Nos encantaría poder discutir con usted el desarrollo de productos personalizados u otras opciones para una buena y mutua relación comercial.

© provita medical gmbh

concepto y diseño margo.eu

fotos **Giulio Coscia**, s7: Lorelyn Medina - Fotolia, s9: photoCD - Fotolia

textos **Sylvia Heldt**

01/10 sujeto a cambios



para su vida

Lámparas

Soportes de Infusión

Sistema de Railes de Techo

Sistemas de Railes de Pared

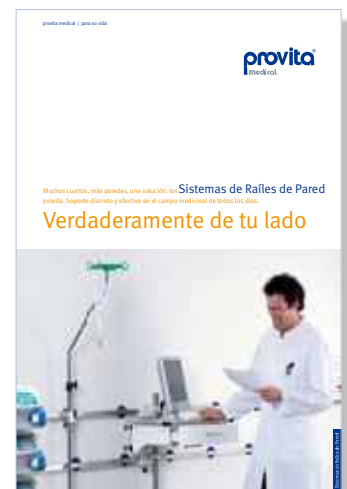

A petición, con placer le enviamos folletos de nuestros otros grupos de productos.

probita[®]
medical

probita medical gmbh
Auf der Huhfuhr 8
42929 Wermelskirchen
Alemania

Teléfono: +49 (0) 21 93 / 51 05 - 0
Fax: +49 (0) 21 93 / 51 05 - 26 (Ventas)

info@probita.de
www.probita.de

Probita USA LLC
113 - A 10th Street
24179 Vinton - VA
USA

Teléfono: +1 - 866 - PROVITA
Fax: +1 253 540 5858

u.pleuser@probita-medical.com
www.probita-medical.com



para más información, visite www.probita-medical.com